



KATALOG PRODUKTÓW

# SKRZYNKI, OBUDOWY I DRZWI MASKUJĄCE





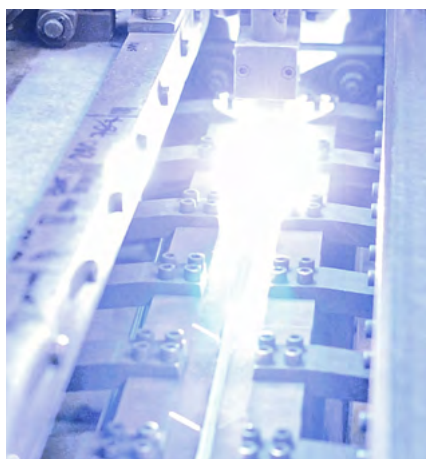

Spawanie ręczne i automatyczne

Prasa krawędziowa

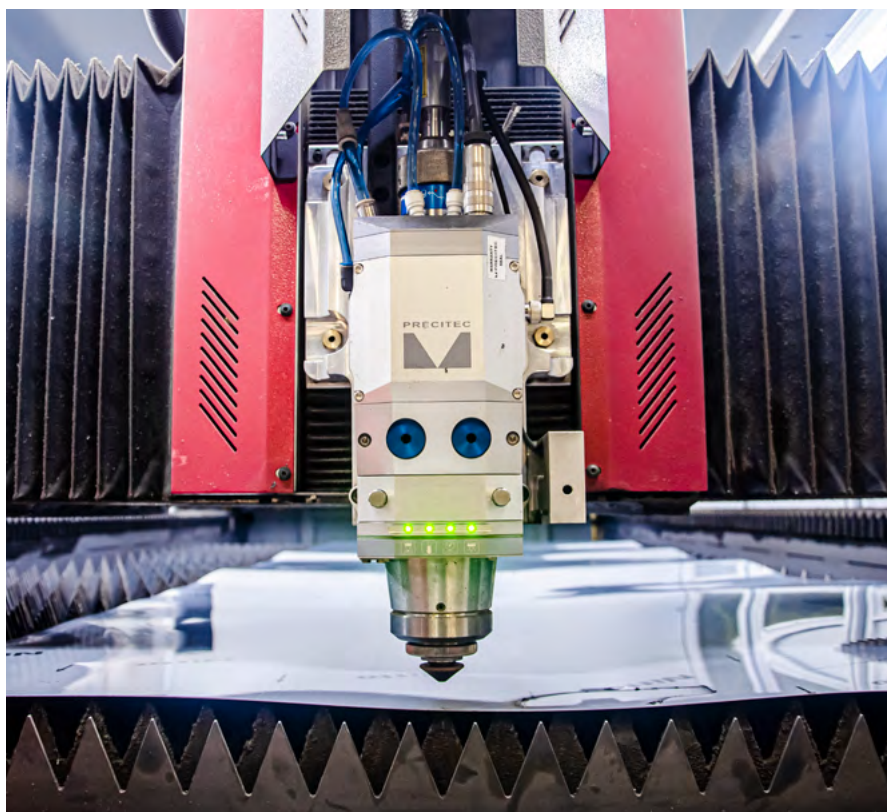

Nowoczesny laser tnący

# Produkujemy z pasją

Produkcją elementów stalowych zajmujemy się już ponad 20 lat. Dzięki dużemu doświadczeniu nie boimy się nawet tych najtrudniejszych zadań do wykonania.

Odpowiednio wyposażony zakład produkcyjny, doświadczony zespół pracowników, a także niekończący się zapał do pracy pozwalają nam rozwijać naszą wspólną pasję - obróbkę stali. W codziennej pracy kierujemy się ustalonymi wartościami, takimi jak dbałość o jakość, profesjonalna obsługa Klienta oraz produkcja zgodna ze standardami ekologicznymi.

Wyprodukowane  
w POLSCE

## Nasze wartości

Każdego dnia zaczynając pracę skupiamy się na naszych najważniejszych wartościach. Dbamy nie tylko o najwyższą jakość produktów, ale także nieustannie dostosowujemy się do ekologicznych trendów, stawiamy na profesjonalną i przyjazną obsługę Klienta, w tym również szybką realizację zamówień. Najważniejsze jest dla nas spełnienie wszelkich oczekiwań Klienta, nawet tych najtrudniejszych.



Nie boimy się nawet najtrudniejszych wyzwań



Produkujemy w zgodzie z trendami ekologicznymi



Spełnienie oczekiwań Klienta jest dla nas najważniejsze



Tworzymy i rozwijamy nowe produkty

## Nasze doświadczenie

Od ponad 20 lat produkujemy nowoczesne systemy kominowe ze stali do domów jednorodzinnych, budynków wielorodzinnych, budynków usługowych oraz zakładów przemysłowych. To nasza główna działalność, która pozwoliła nam rozwinąć zakład oraz stworzyć zgrany zespół specjalistów, którzy dokładnie wiedzą, jak odpowiednio obrabiać stal.

# Nasza oferta

Oferujemy nowoczesne skrzynki gazowe oraz obudowy liczników wykonane z wysokiej jakości stali odpornej na zewnętrzne warunki atmosferyczne. Minimalistyczny wygląd sprawia, że idealnie wpasują się do każdej elewacji i ukryją nieestetyczne liczniki, a także nietrwałe, plastikowe skrzynki. Istnieje możliwość dowolnej konfiguracji, zmiany koloru oraz rozmiaru obudowy, a także rodzaju stali.



Skrzynki wykonane z wysokiej jakości stali satynowej



Dostępne w kilku konfiguracjach do wyboru



Wyjątkowa odporność na zewnętrzne czynniki atmosferyczne



Możliwość wykonania skrzynki na indywidualne zamówienie

## Skrzynki i obudowy spełniające wszelkie wymagania

Produkowane przez nas skrzynki oraz obudowy posiadają otwory zapewniające wentylację, solidne zawiasy, a także kluczyk, zapewniający swobodny dostęp służbom pożarniczym, gazowym. Zastosowanie zamka chroni również przed jej niepożądanym otwarciem. Skrzynki i obudowy Kominus spełniają wszelkie wymagania dotyczące montażu na budynku oraz jako osłonę liczników. Mogą być stosowane wewnątrz oraz na zewnątrz budynku.

## Poznaj najważniejsze cechy naszych skrzynek i obudów



- Posiada otwory wentylacyjne
- Wykonana w całości ze stali nierdzewnej
- Wyposażona w zamek na klucz trójkątny
- Solidne zawiasy
- Optymalne wymiary
- Dopasuje się do każdej elewacji



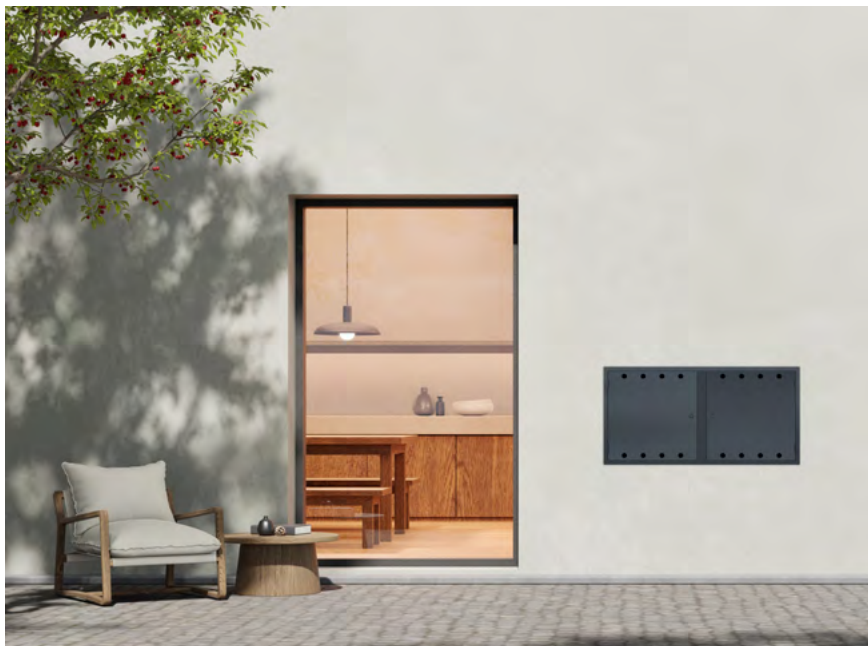

## Dostępne konfiguracje

W standardzie skrzynki i obudowy dostępne są jako natynkowe bądź wpuszczane do otworu w ścianie, a także jako drzwi maskujące bez korpusu.

Estetyczny wygląd oraz staranne wykonanie sprawia, że skrzynki i obudowy idealnie dopasują się do nowoczesnego obiektu oraz współczesnej elewacji. Możliwość zastosowania malowania proszkowego sprawia i wybór dowolnego koloru z palety RAL sprawia, że skrzynka może zostać z łatwością wtopiona w elewację, dzięki czemu stanie się niemal niewidoczna i nie zaburzy projektu.

**Spersonalizuj swoją skrzynkę! Wybierz dowolny kolor z palety RAL oraz rozmiar!**



**Oznacz swoją skrzynkę! Możemy wykonać na zamówienie wycięcie dowolnej litery np. „G” lub dowolnego słowa np. „GAZ”.**



## Skrzynka-obudowa 1-drzwiowa H=600 mm

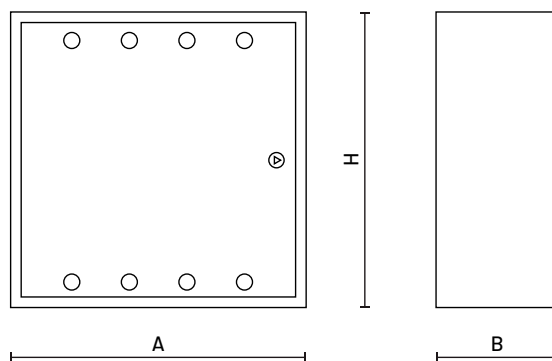

Grubość stali	0,5 mm
Rodzaj stali	nierdzewna satynowa
<b>Wymiary [mm]</b>	
A	600
B	250
H	600

## Skrzynka-obudowa 1-drzwiowa pionowa H=1200 mm

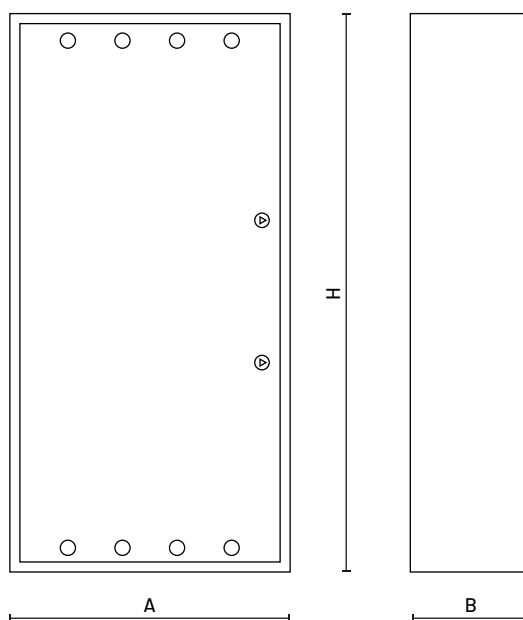

Grubość stali	0,5 mm
Rodzaj stali	nierdzewna satynowa
<b>Wymiary [mm]</b>	
A	600
B	250
H	1200

## Skrzynka-obudowa 1-drzwiowa pionowa H=1800 mm

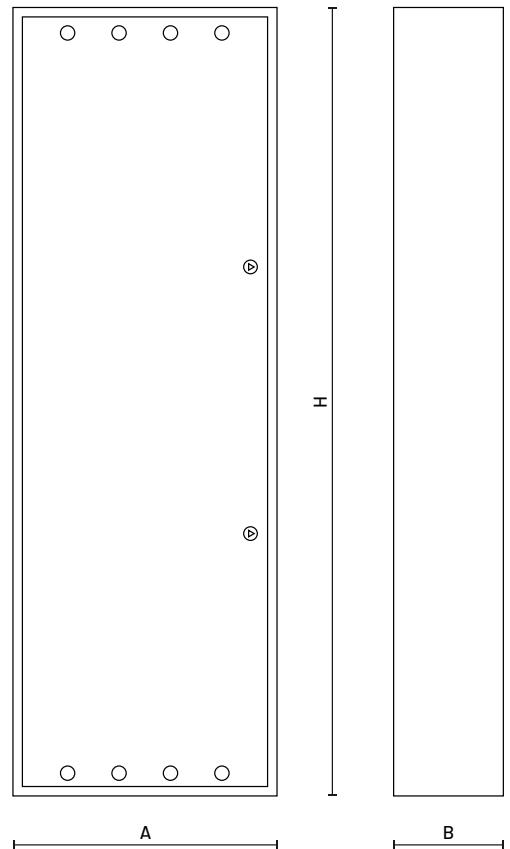

Grubość stali	0,5 mm
Rodzaj stali	nierdzewna satynowa
<b>Wymiary [mm]</b>	
A	600
B	250
H	1800

## Drzwi maskujące

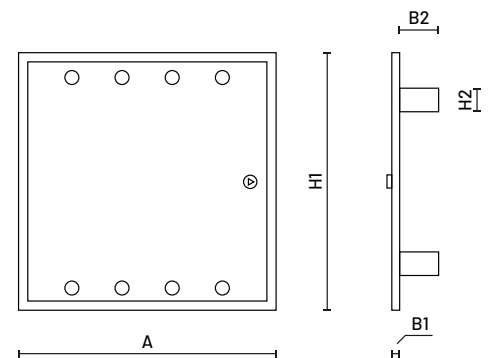

Grubość stali	0,5 mm		
Rodzaj stali	nierdzewna satynowa		
<b>Wymiary [mm]</b>			
H1	600	1200	1800
H2	50	50	50
A	600	600	600
B1	18	18	18
B2	100	100	100

## Skrzynka-obudowa 2-drzwiowa pozioma A=1200 mm

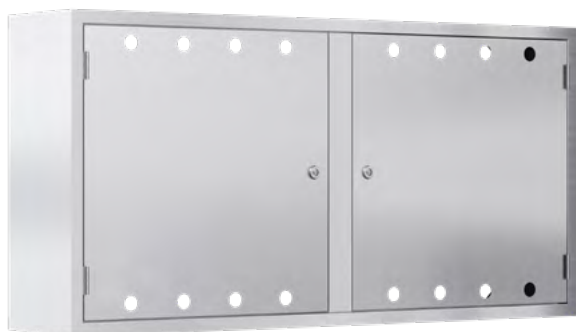

Grubość stali	0,5 mm
Rodzaj stali	nierdzewna satynowa
<b>Wymiary [mm]</b>	
A	1200
B	250
H	600

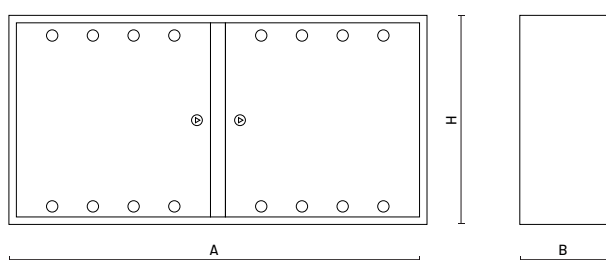

## Skrzynka-obudowa 3-drzwiowa pozioma A=1800 mm



Grubość stali	0,5 mm
Rodzaj stali	nierdzewna satynowa
<b>Wymiary [mm]</b>	
A	1800
B	250
H	600

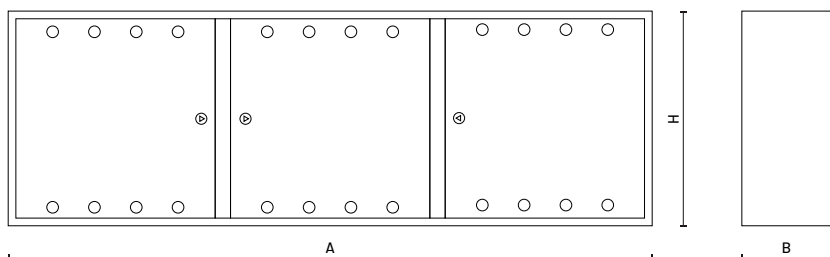



## Skrzynka-obudowa 2-drzwiowa pozioma A=1800 mm



Grubość stali	0,5 mm
Rodzaj stali	nierdzewna satynowa
<b>Wymiary [mm]</b>	
A	1800
B	250
H	600

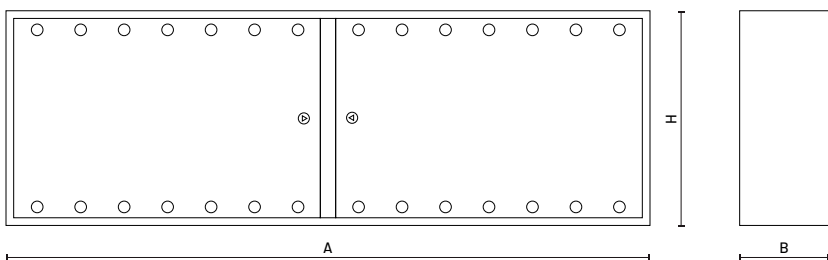

## Drzwi maskujące

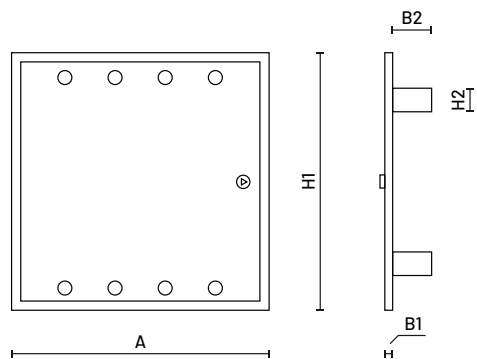
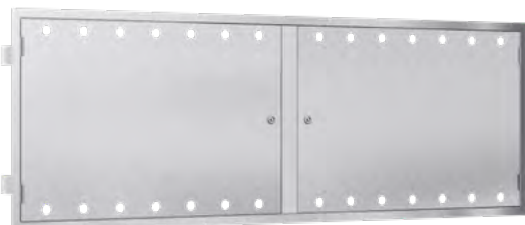

Grubość stali	0,5 mm		
Rodzaj stali	nierdzewna satynowa		
<b>Wymiary [mm]</b>			
A	600	1200	1800
H1	600	600	600
H2	50	50	50
B1	18	18	18
B2	100	100	100

# Znajdź Przedstawiciela handlowego

Spersonalizuj skrzynkę lub obudowę i dostosuj ją do elewacji Twojego budynku! Skontaktuj się z regionalnym Przedstawicielem Handlowym!

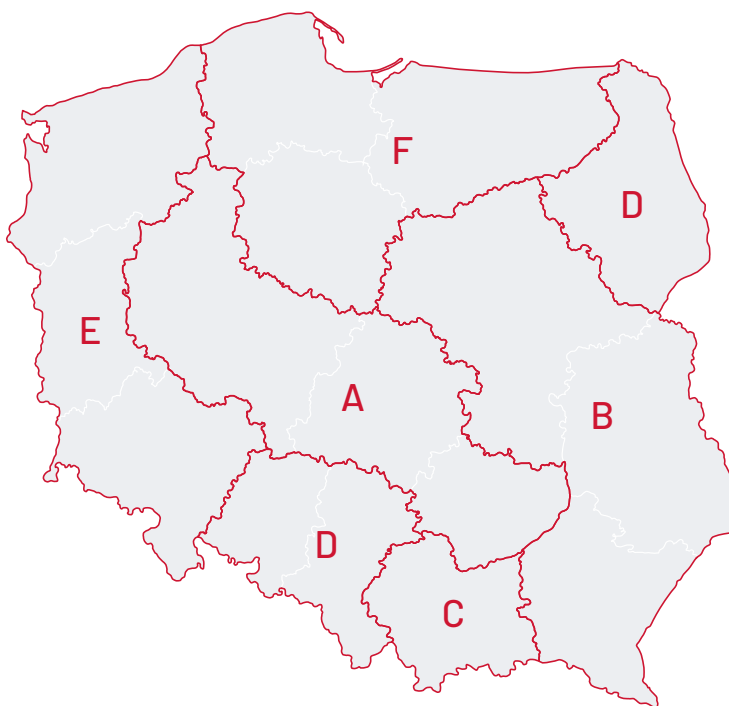

## Region A

tel. +48 795 518 401

wielkopolskie@kominus.com.pl  
lodzkie@kominus.com.pl  
swietokrzyskie@kominus.com.pl

## Region B

tel. +48 795 518 705

mazowieckie@kominus.com.pl  
lubelskie@kominus.com.pl  
podkarpackie@kominus.com.pl

## Region C

tel. +48 795 518 403

malopolskie@kominus.com.pl  
kujawsko-pomorskie@kominus.com.pl

## Region D

tel. +48 795 519 470

opolskie@kominus.com.pl  
slaskie@kominus.com.pl  
podlaskie@kominus.com.pl

## Region E

tel. +48 795 519 446

zachodniopomorskie@kominus.com.pl  
lubuskie@kominus.com.pl  
dolnoslaskie@kominus.com.pl

## Region F

tel. +48 795 518 395

pomorskie@kominus.com.pl  
warminskomazurskie@kominus.com.pl  
kujawsko-pomorskie@kominus.com.pl



## Kontakt

### Kominus Polska Sp. z o.o.

Łęczkowice 112 (k. Krakowa)  
32-015 Kłaj  
NIP 683 20 71 083

#### Dział Sprzedaży

tel. +48 12 284 27 73 wew. 2  
biuro@kominus.com.pl

#### Dział Księgowości

tel. +48 12 284 27 73 wew. 3  
ksiegowosc@kominus.com.pl

#### Dział Eksportu

tel. +48 694 458 674  
eksport@kominus.com.pl

#### Dział Techniczny

tel. +48 12 284 27 73 wew. 4  
techniczny@kominus.com.pl

#### Dział Reklamacji

tel. +48 532 086 268  
reklamacje@kominus.com.pl

#### Marketing

marketing@kominus.com.pl

[www.kominus.com.pl](http://www.kominus.com.pl)

 / kominuscompl

 / kominus\_polska

 / kominus-polska



**Jesteśmy ze stali**