



Jesteśmy ze stali

Profesjonalna obróbka stali



Produkujemy z pasją

Produkcją elementów stalowych zajmujemy się już ponad 20 lat. Dzięki dużemu doświadczeniu nie boimy się nawet tych najtrudniejszych zadań do wykonania.

Odpowiednio wyposażony zakład produkcyjny, doświadczony zespół pracowników, a także niekończący się zapał do pracy pozwalają nam rozwijać naszą wspólną pasję - obróbkę stali. W codziennej pracy kierujemy się ustalonymi wartościami, takimi jak dbałość o jakość, profesjonalna obsługa Klienta oraz produkcja zgodna ze standardami ekologicznymi.



Siedziba Kominus Polska, Łęczkowice, Poland

Nasze doświadczenie

Od ponad 20 lat produkujemy nowoczesne systemy kominowe ze stali do domów jednorodzinnych, budynków wielorodzinnych, budynków usługowych oraz zakładów przemysłowych. To nasza główna działalność, która pozwoliła nam rozwinąć zakład oraz stworzyć zgrany zespół specjalistów, którzy dokładnie wiedzą, jak odpowiednio obrabiać stal. Wyprodukowaliśmy już ponad 18 mln elementów do kominów stalowych, co dało w rezultacie około 11 tys. zadowolonych Klientów.

> 18 mln
wyprodukowanych
elementów stalowych

> 11 tys.
zadowolonych
Klientów



Wszystkie produkowane przez nas systemy kominowe posiadają certyfikat zgodności zakładowej kontroli produkcji zgodnie z Rozporządzeniem Parlamentu Europejskiego i Rady (UE) nr 305/2011 z dnia 9 marca 2011 r.



Certyfikaty wydane zostały przez MPA NRW - Materialprüfungsamt Nordrhein-Westfalen w Dortmundzie, można je pobrać tutaj: [certyfikaty](#)

Obróbka stali to nasza specjalność!

Połączenie elastycznej produkcji, doświadczonego zespołu oraz nowoczesnych maszyn pozwala nam na nieustanny rozwój nowych produktów, opracowywanie technologii, a także podejmowanie nawet tych najtrudniejszych i najbardziej nietypowych zleceń. Nasze kreatywne podejście sprawia, że opracowujemy całkowicie nowe produkty i z sukcesem wprowadzamy je na rynek w Polsce.



Podstawowe etapy w procesie realizacji zamówienia

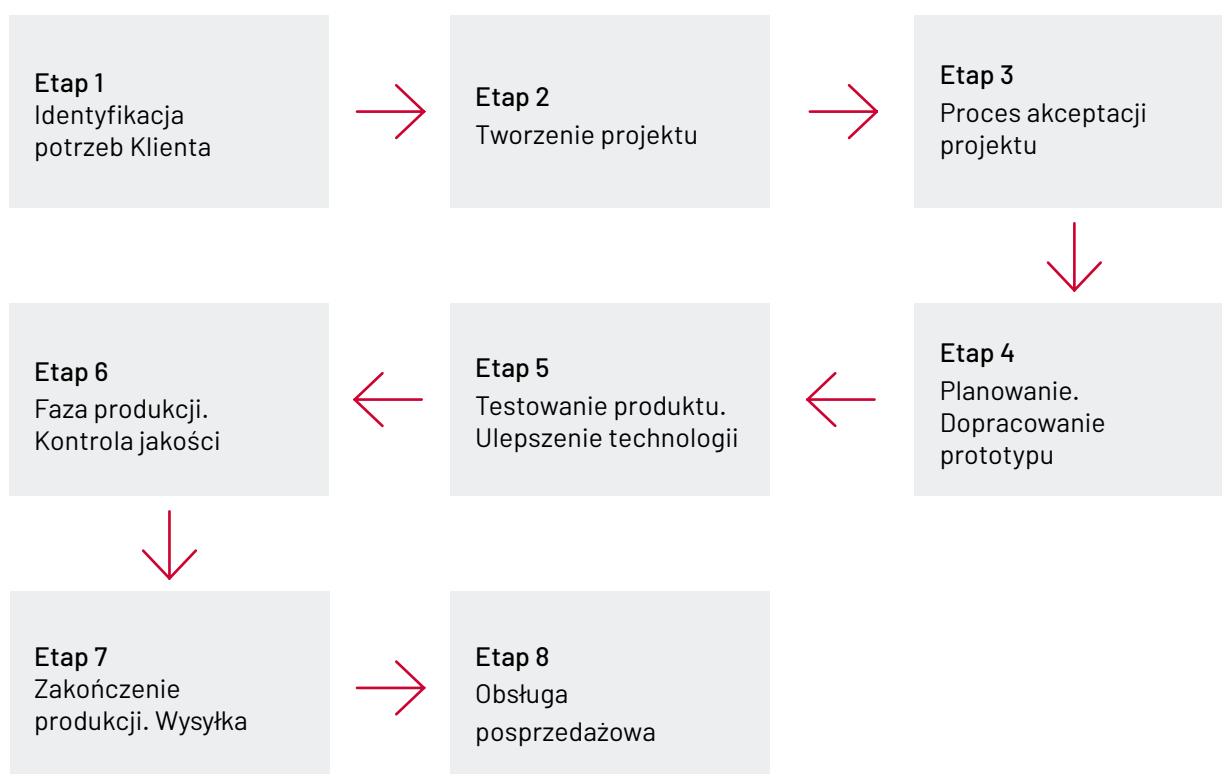

Nasze silne strony

Doświadczony zespół inżynierów oraz konstruktorów

Dział techniczny budują specjaliści, dla których tworzenie technologii oraz projektowanie jest pasją. Każde zlecenie jest przez nas wnikliwie analizowane pod względem technicznym. Doradzamy, proponujemy własne rozwiązania oraz ulepszenia, a także konstruujemy całkiem nowe produkty ze stali korzystając z zaawansowanego oprogramowania.

Cechy konkurencyjne



Wysoce elastyczny zakład produkcyjny



Wiele lat doświadczenia w obróbce stali



Nowoczesny park maszynowy



Gotowość do realizowania nawet najtrudniejszych zleceń

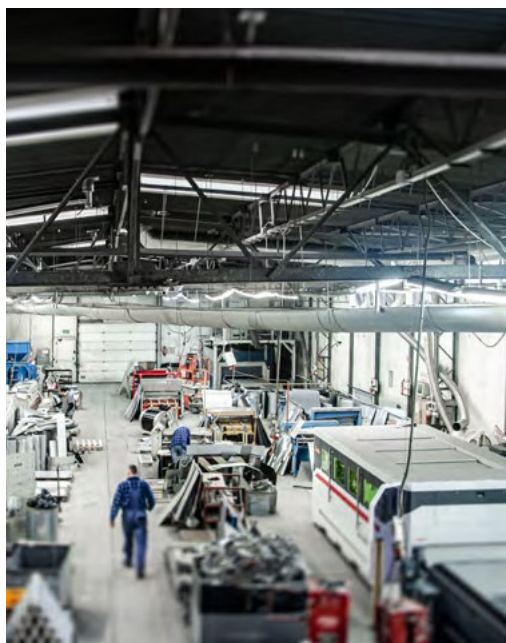

> 3 000 m²
przestrzeni
produkcyjnej

> 1 000 m²
przestrzeni
magazynowej

Realizujemy indywidualne zamówienia

Do każdego zlecenia podchodzimy indywidualnie. Nasza fabryka nie jest ukierunkowana tylko na produkcję masową. Zajmujemy się także produkcją pojedynczych elementów oraz realizacją zleceń o małych nakładach. Nasz zakład produkcyjny jest wyjątkowo elastyczny, potrafimy szybko dostosować maszyny oraz przeszkolić zespół pracowników, aby dane zlecenie wykonane zostało z dbałością o detale oraz jakość.

Park maszynowy z ogromnymi możliwościami

Nasz zakład produkcyjny wyposażony jest w zaawansowane urządzenia do obróbki stali.

W skład naszego parku wchodzi najnowocześniejsze urządzenia sterowane CNC do obróbki stali m.in. laserowe wykrawarki numeryczne w technologii fiberlaser oraz laser CO₂, wycinarki wodne WaterJet, wykrawarki rewolwerowe, prasy mimośrodowe oraz hydrauliczne o maksymalnej sile nacisku do 250 ton/cm², automatyczne linie walcownicze, walcarki numeryczne o minimalnym promieniu zwijania 60mm, zgrzewarki punktowe i liniowe, zrobotyzowane automaty spawalnicze, prasy krawędziowe do długości 3m, ekspandery do rur oraz profili i wiele innych. W naszym zakładzie znajduje się także dział spawalniczy z ręcznym oraz automatycznym spawaniem TIG.



Posiadamy również tak specjalistyczne maszyny, jak zwijarki do przewodów elastycznych ze stali nierdzewnej i aluminium oraz maszyny do wyciągania dolotów do trójkątów oraz różnego rodzaju profilarki. Każdy element możemy pomalować proszkowo na dowolny kolor z palety RAL. Przed wysyłką produkty przechodzą dodatkową, wewnętrzną kontrolę.



Wybrane maszyny

Informacje techniczne

Baykal BLE 1530 fiber laser

Rodzaj	cięcie laserem
Klasa lasera	4
Stół roboczy	1524x3048 mm
Moc nominalna	36 kW
Siła nacisku	6 Bar



Maksymalna grubość stali

Stal czarna	20 mm
Stal nierdzewna	12 mm
Aluminium	12 mm
Miedź	6 mm
Mosiądz	6 mm

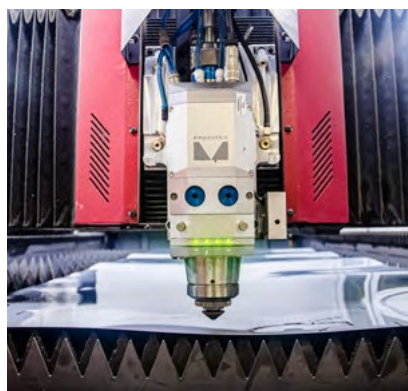

Water Jet Sweden NCH 30

Rodzaj	cięcie wodą
Stół roboczy	3000x1500 mm
Podwójna głowica lasera	
Podajnik piasku Sm 4000	
Pompa wysokiego ciśnienia BFT HP	



Water Jet Sweden NC 3015E

Rodzaj	cięcie wodą
Stół roboczy	3200x1750mm
Podwójna głowica lasera	
Maksymalne ciśnienie 6 bar	
Pompa wysokiego ciśnienia KMT 37Kw/50hp classic	



Wybrane maszyny

Informacje techniczne

DURMA CNC 3 HAP 30120 prasa krawędziowa CNC

Rodzaj	prasa krawędziowa
Siła nacisku	120 T
Długość gięcia	3000 mm
Odległość między kolumnami	2540 mm
Wysięg	350 mm
Max. skok	180



Amada Arcade 212 CNC

Rodzaj	wykrawarka rewolwerowa
Siła wykrawania	20 T
Max. format wykrawania bez przechwyty	2032 x 1270 mm
Max. wielkość wykrawanego arkusza z przechwytem	4064 x 1270 mm
Grubość stali	6.5 mm
Prędkość obrotu głowicy	20 rpm

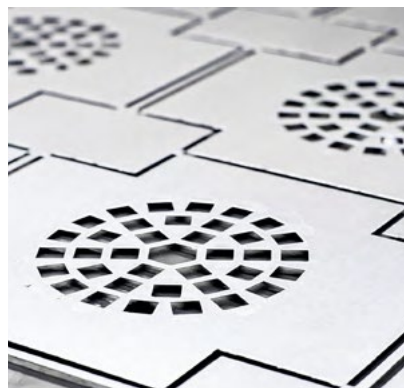
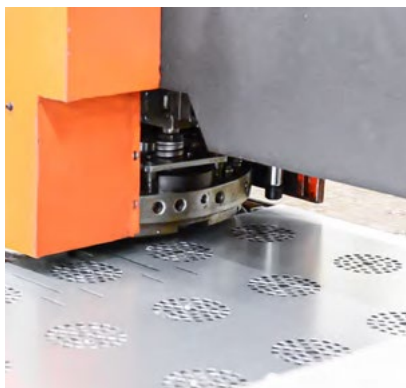
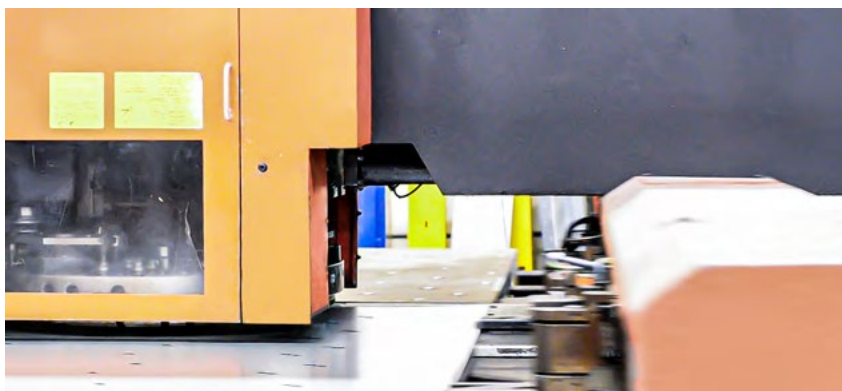



Jesteśmy ze stali

Portfolio. Wybrane produkty



Nowoczesne słupki EV

Wykonane ze 100% odnawialnego aluminium

Produkujemy słupki pod najbardziej popularne ładowarki EV znanych firm takich jak ABB, GreenCell i wiele innych.

Słupki cechuje minimalistyczny wygląd, pokrycie matową farbą strukturalną, solidna, stabilna podstawa oraz optymalna wysokość. Stację można dowolnie spersonalizować m.in. wybrać dowolny kolor z palety RAL, zmienić rozmiar, a także kształt i wielkość wycięcia pod ładowarkę.



Dowolna personalizacja!
Pełna paleta kolorów RAL

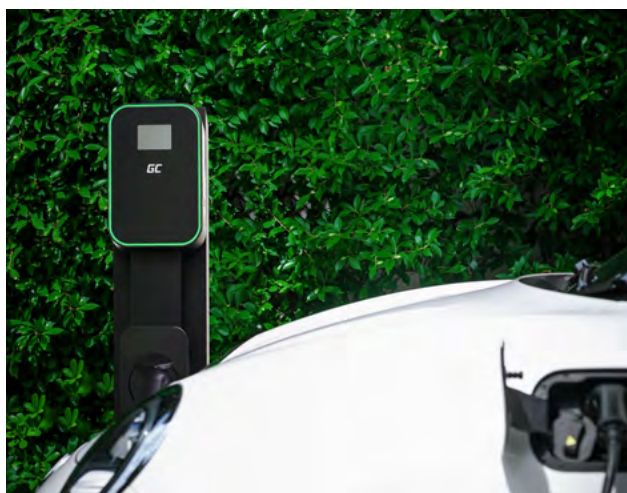

Biokominek LUNA

Nowoczesny design w ogrodzie lub na tarasie

LUNA to nowoczesny, mobilny biokominek. Tworzy ciepłą i przytulną atmosferę na każdym tarasie lub w ogrodzie. LUNA wykonana jest w całości ze stali nierdzewnej, co zapewnia jej trwałość i nowoczesny wygląd. Biokominek dostępny jest w dwóch wariantach - Mini i Classic.

LUNA jest zasilana bioetanołem - w pełni ekologicznym i bezwonnym, posiada zbiornik o pojemności 600 ml. Bioetanol to paliwo, które spala się czysto i nie wytwarza niebezpiecznych substancji, sadzy ani dymu. Jest odnawialnym źródłem ciepła, ponieważ nie należy do paliw kopalnych, takich jak gaz czy węgiel.

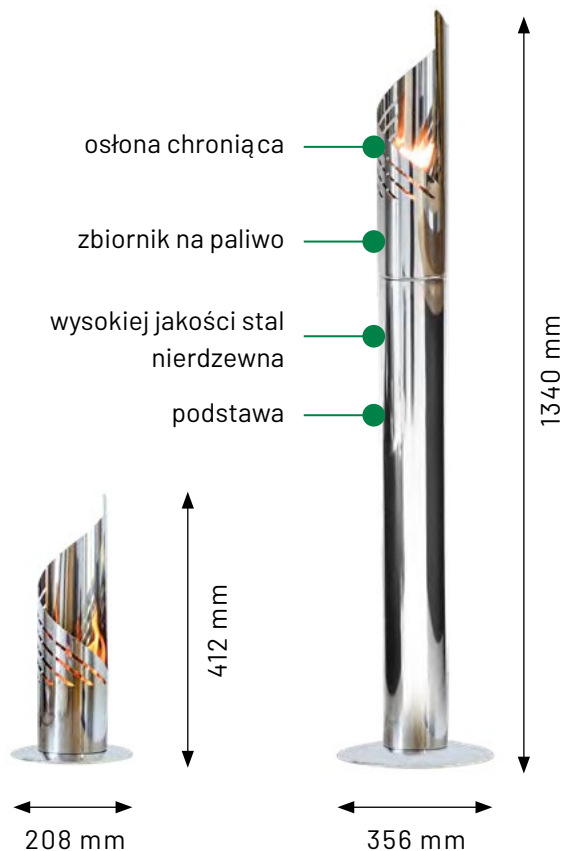

LUNA mini

LUNA classic

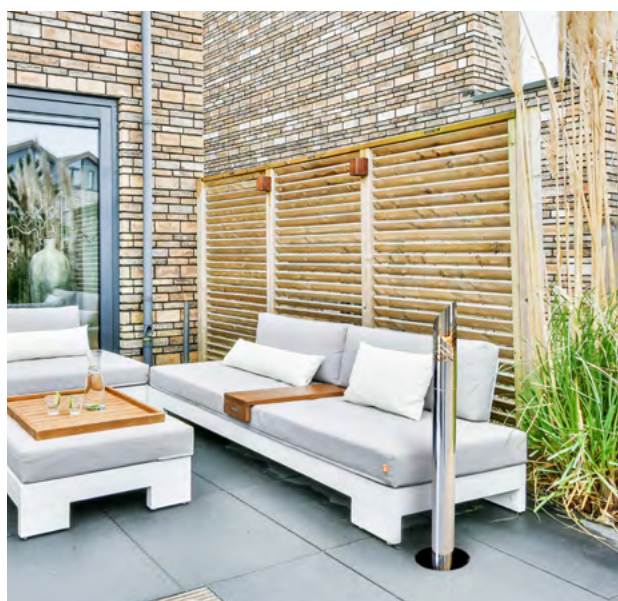

Palenisko KANDALLO

Ognisko w wyjątkowym stylu!

Kandallo to palenisko o wyjątkowym designie, które całkowicie zmieni każdy ogród. Jego konstrukcja składa się z 48 żeber. Całość opiera się na solidnej podstawie, która dodaje stabilności, a także zabezpiecza powierzchnię, na której jest umieszczone. Kandallo wyróżnia zastosowanie solidnej, grubej stali. Zabezpieczenie w postaci czarnej powłoki chroni stalowe elementy przed działaniem ognia oraz warunków atmosferycznych.

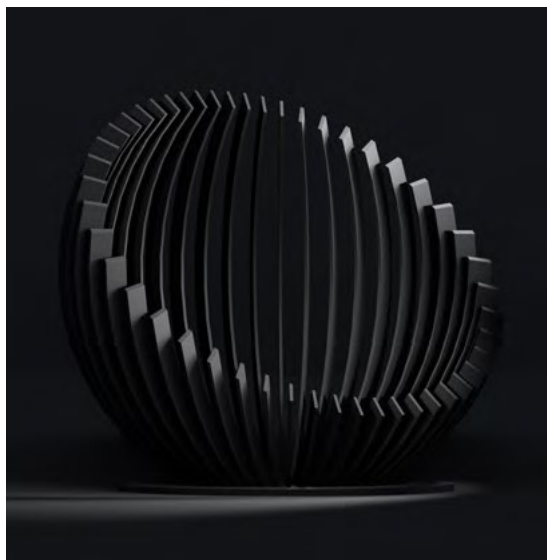

Skrzynki gazowe

Solidne zabezpieczenie licznika gazowego

Oferujemy nowoczesne szafki gazowe dostosowane do wszystkich budynków. Ze względu na miejsce montażu szafka gazowa powinna cechować się wyjątkową odpornością na zewnętrzne warunki atmosferyczne. Szafki Kominus wykonane są z wysokiej jakości szrotowanej stali nierdzewnej, która nadaje nie tylko satynowy, nowoczesny wygląd, ale przede wszystkim trwałość i odporność na korozję.

Dużo dostępnych konfiguracji

W standardzie skrzynki gazowe dostępne są jako natynkowe bądź wpuszczane do otworu w ścianie. Na zamówienie wykonujemy także skrzynki, które zamiast bocznych ścianek posiadają specjalne uchwyty montażowe, pozwalające dopasować skrzynkę do każdego otworu z gazomierzem. Oprócz tego produkujemy różne rozmiary, głębokości dostosowane do danego licznika, a także skrzynki mieszczące kilka liczników w pionie lub poziomie.

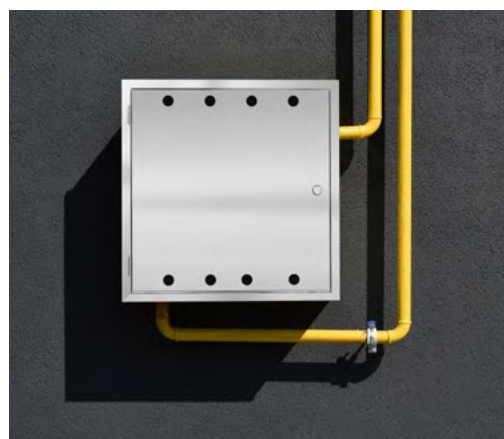

Dowolna personalizacja!
Pełna paleta kolorów RAL



Możemy wykonać na zamówienie
wycięcie litery „G”, słowa „GAZ” lub inne.



Produkty i akcesoria dla przemysłu pszczelarskiego

Produkty do tworzenia idealnego miodu!

Oferujemy nowoczesny sprzęt pszczelarski, którego nie może zabraknąć przy pracy w pasiece. Wykonane z wysokiej jakości stali produkty cechuje wyjątkowa wytrzymałość, a wdrożone nowatorskie rozwiązania ułatwiają prace pasieczne.



Odstojniki do miodu

Solidne i trwałe odstojniki wykonane w całości ze stali nierdzewnej. Odstojniki do miodu dostępne są w kilku pojemnościach: od 10 do nawet 300 litrów.



Stojaki

Stojaki o solidnej podstawie i śrubach służących do regulacji średnicy. Uniwersalna konstrukcja pozwoli na dopasowanie wielu rodzajów odstojników oraz zapewni ich stabilność.



Stojaki jezdne

Jeszcze większa wygoda w trakcie pracy, ułatwi przemieszczanie odstojników oraz innych urządzeń pszczelarskich. Kwadratowe wycięcie dopasuje się do wielu średnic oraz zapewni stabilność.



Sita pszczelarskie do odstojników

Trwałe i wykonane w całości z wysokiej jakości sita pszczele zapewnią komfort pracy każdemu pszczelarzowi na długie lata. Idealnie pasują do naszych odstojników marki KOMINUS.



Nowoczesne produkty dla zakładów leczniczych dla zwierząt

Praktyczny sprzęt dla branży weterynaryjnej

W pełni spersonalizowane, dostosowane do potrzeb zespołu medycznego, wysokiej jakości produkty ze stali nierdzewnej ułatwiają organizację pracy oraz zapewniające komfort i bezpieczeństwo zwierzętom.



Stoły weterynaryjne

Stół posiada specjalne zagłębienie na górnym blacie, a także otwory i ociekacz, co pozwoli utrzymać czystość w miejscu pracy. Stół wyposażony został w dodatkową półkę na niezbędne narzędzia.



Klatki weterynaryjne dla psów i kotów

Te solidne klatki zapewniają komfort każdemu czterożonemu pacjentowi. Trwała stal odporna na korozję to długie i bezpieczne użytkowanie. Opcjonalnie dostępne ze statywem infuzyjnym.



Donice stalowe

Nowoczesny, industrialny styl

Stalowe doniczki to przede wszystkim nowoczesny styl oraz nawiązanie do industrialnych klimatów rodem z Nowego Jorku. Każda roślina znakomicie się prezentuje w połyskującej, solidnej donicy ze stali nierdzewnej. Połączenie stali z zielonymi roślinami bądź kwiatami sprawi, że wnętrze każdego salonu lub tarasu nabierze wyjątkowego charakteru. Użyty materiał do produkcji donic – stal nierdzewna, zapewni trwałość na wiele lat i z pewnością przetrwa wciąż zmieniające się wnętrzarskie trendy. Donice ze stali nierdzewnej mogą być też stosowane jako dekoracja tarasu, wejścia do domu lub biura. Stal to materiał przyjazny dla środowiska, który jest niezwykle wysoko podatny na recykling. Użyty w produkcji donic materiał już w ok. 60% zawiera surowiec z recyklingu. Donice dostępne są w różnych rozmiarach.



Dowolna personalizacja!
Pełna paleta kolorów RAL



Zegary stalowe

Pomiar czasu w industrialnym stylu

Produkowane przez nas zegary wykonane są w całości ze solidnej stali malowanej proszkowo. Wycinamy dowolne kształty, napisy, znaki towarowe (logo). Tarcza wyposażona jest w trwały mechanizm wraz ze wskazówkami w kolorze czarnym, srebrnym lub złotym. Zegary wykonujemy na indywidualne zamówienia.



Dowolna personalizacja!
Pełna paleta kolorów RAL

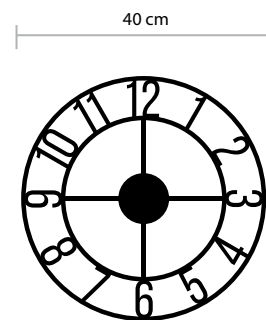
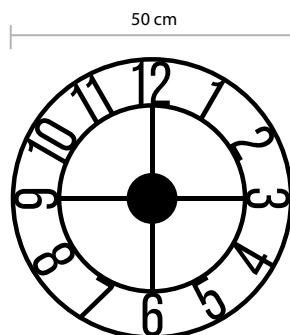
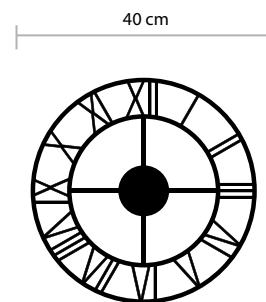
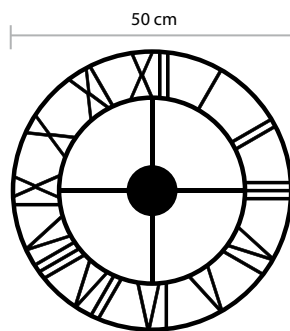

Łazienkowe szafki podtynkowe

Praktyczne i dyskretne szafki łazienkowe

Oferowane przez nas szafki podtynkowe wykonane są w solidnej stali nierdzewnej, dzięki czemu mogą być użytkowane przez wiele lat w łazience - miejscu o podwyższonej wilgotności powietrza. Drzwiczki posiadają zagłębienie pozwalające na przyklejenie płytek, dzięki czemu szafka będzie w pełni schowana i niewidoczna w ścianie. Wyposażona jest w zamek na „click”, więc nie wymaga dodatkowych uchwytów. W standardzie szafki dostępne są w czterech wariantach. Wykonujemy je także na indywidualne zamówienie w danym rozmiarze.



Warianty szafek podtynkowych

Szafka na szczotkę



Szafka na szczotkę i rolkę papieru



Szafka z koszem na śmieci



Szafka na dwie rolki papieru



Meble: stoliki, regały

Solidne, stalowe meble idealne na stoiska targowe lub eventy, a także do biura.

Produkowane przez nas meble posiadają konstrukcję wykonaną ze solidnych, okrągłych profili, połączoną z trwałym i praktycznym materiałem MDF, dostępnym w różnych wersjach kolorystycznych. Tworzymy m.in. regały, lamy recepcyjne do stoisk targowych, stoliki. Meble dostępne są zamówienie, wykonujemy je wg projektu Klienta.



Dowolna personalizacja!
Pełna paleta kolorów RAL



Niszczarka dysków

Niszczarka produkowana na zamówienie,
eksportowana do Japonii

To niezbędne narzędzie w każdej firmie, w której niszczone są dyski i pendrive z poufnymi danymi osobowymi. Produkowana przez nas niszcarka funkcjonuje precyzyjnie, a użycie solidnej stali zapewnia trwałość i dużą wytrzymałość.

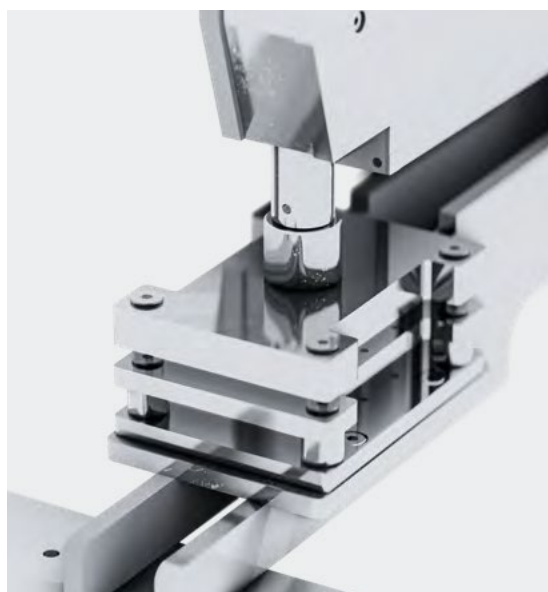
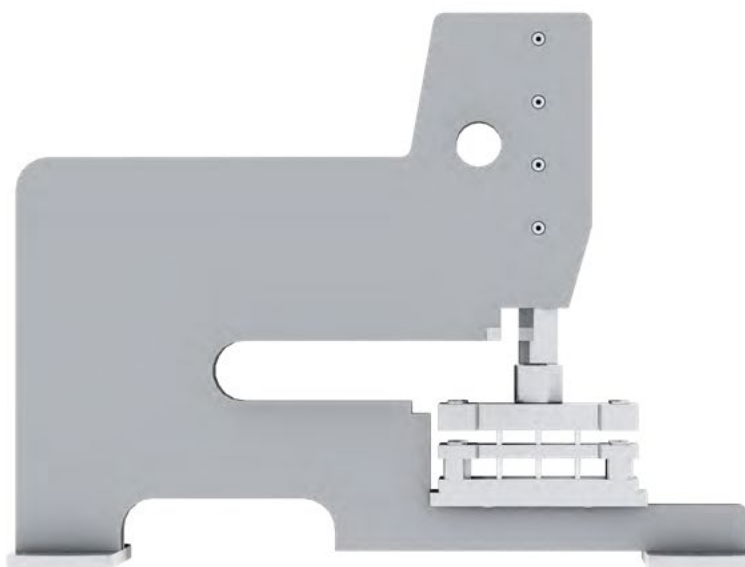

Jesteśmy otwarci na cały świat!

Bogate możliwości naszego zakładu produkcyjnego oraz zdobywane przez wiele lat doświadczenie pozwalają na rozwój naszej firmy w ramach współpracy międzynarodowej. Dzięki temu patrzymy dalej, poza granice Polski.

Do tej pory produkowane przez nas elementy stalowe dostarczane były do krajów europejskich, takich jak m.in. Austria, Niemcy, Francja, Włochy, Szwecja, Finlandia, Dania, Holandia, Czechy, Słowacja, Litwa, a także do odległej Japonii.

Postaw na doświadczoną firmę! Skontaktuj się z nami!

Kominus Polska Sp. z o.o.

Łędkowice 112
32-015 Kłaj
NIP 683 20 71 083

Dział Sprzedaży

tel. +48 12 284 27 73 wew. 2
biuro@kominus.com.pl

Dział Techniczny i Rozwoju Produktów

tel. +48 12 284 27 73 wew. 4
techniczny@kominus.com.pl

Dział Eksportu

tel. +48 694 458 674
tel. +48 664 789 675
export@kominus.com.pl

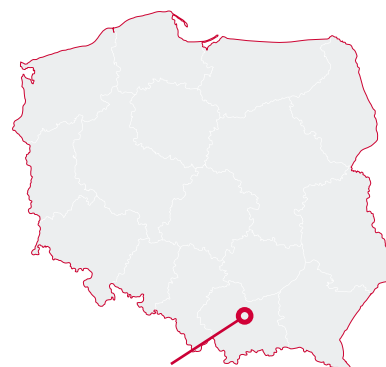

Siedziba Kominus Polska
oraz główny zakład produkcyjny